



住宅用照明器具（マリンランプ）

マリンランプ Rシリーズ共通

このたびは、松本船舶マリンランプをお買い上げいただき、まことにありがとうございます。
取扱説明書をよくお読みのうえ、正しく安全にお使いください。
照明機器の施工に関しては、電気工事士の有資格者の施工管理が義務付けられています。

安全上のご注意

商品および取扱説明書には、お使いになる方や他人への危害と財産の損傷を未然に防ぎ、商品を安全に正しくお使いいただくために、重要な内容を記載しています。



■ 工事店様へ 施工上のご注意

してはいけない内容

実行しなければならない内容



警告 死亡または重傷を負う可能性が想定される内容を示します。

- ・器具の取付けは、施工要項書に従って行ってください。取付けに不備がありますと器具落下、感電、火災の原因となります。
- ・電源線接続の際は、施工要項書に従って行ってください。接続が不完全な場合は、接続不良による発熱、火災の原因となります。
- ・取付面の電線引き出し部分およびパッキン外周部にシーリング剤を塗ってください。パッキンと取付面とのすき間を防水シールなどで埋めてください。不完全な場合、感電、火災の原因となります。



- ・次のような場所には取付けしないでください。
腐食性ガス雰囲気場所
激しい振動・衝撃の加わる場所・常時振動している場所
湯気、湿気の多い場所（防湿型ではありません）
地面及び水の溜まりやすい場所
器具落下、感電、火災の原因となります。



- ・アース工事は電気設備の技術基準に従い確実に行ってください。アースが不完全な場合は、感電の原因となります。（D種接地工事）



- ・器具を改造したり、部品を変更して使用しないでください。器具落下、感電、火災などの原因となります。



注意 傷害を負う危険が想定される場合および物的障害の発生が想定される内容を示します。

- ・器具（ランプ）は交流100ボルトで使用して下さい。過電圧を加えるとランプの短寿命や過熱、火災の原因となります。



- ・施工時の一時的な点灯確認以外は日中点灯しないでください。火災の原因となります。



■ お客様へ 使用上のご注意



警告 死亡または重傷を負う可能性が想定される内容を示します。

- ・ランプ交換やお手入れの際は、施工要項書に従って行ってください。器具落下、感電、火災の原因となります。
- ・ランプ交換やお手入れの際は、必ず電源を切ってください。感電の原因となります。
- ・ランプ交換などにより、ランプ、グローブ、ガードなどを外し、再度取り付ける場合は、施工要項書に従って行ってください。不備がありますと水、水気の侵入により絶縁不良、感電およびランプ、グローブ、ガードの落下の原因となります。
- ・異常を感じた場合、速やかに電源を切ってください。異常状態が収まったことを確認し、販売店・電気工事店にご相談ください。



- ・ランプの交換の際は、必ず本体表示並びに施工要項書通りの種類、ワット（W）数の適合ランプをご使用ください。適合ランプ以外の場合、過熱によりグローブが破損したり火災の原因となります。



- ・ひび割れの発生しているガラスグローブは使用しないでください。感電、火災の原因となります。

- ・ランプや器具を布や紙など可燃物で覆ったり、被せたり、燃えやすいものを近づけたりしないでください。火災の原因となります。



注意 傷害を負う危険が想定される場合および物的障害の発生が想定される内容を示します。

- ・器具には寿命があります。
- ・設置して10年経つと、外観に異常がなくても内部の劣化は進行しています。点検・交換をしてください。点検せずに長期間使い続けると、まれに、発煙、発火、感電などに至る恐れがあります。



- ・点灯中および消灯直後はランプや器具が高温となっていますので、手を触れないでください。やけどの原因となります。



安全上のご注意

施工説明

警告

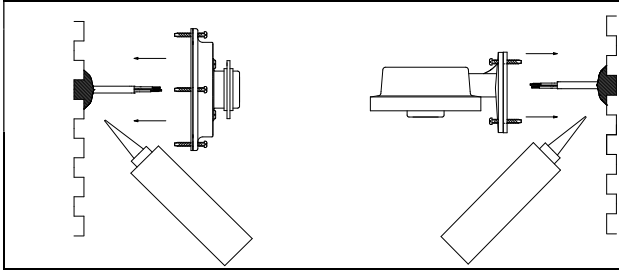

- ・取付面の電線引き出し部分およびパッキン外周部にシール剤を塗ってください。
不完全な場合、感電、火災の原因となります。
- ・器具を取り付けた際、器具内にシール剤が出るくらい、電線の出し口に多めに塗ってください。(器具・電線出し部の防水処理)
不完全な場合、感電、火災の原因となります。

施工前のご確認

- ・配線についてのご注意
スイッチを設けることをお勧めします。スイッチを設けないと消灯させたり、ランプ交換やお手入れの際に電源をOFFできません。

取り付けについて

- ・器具の重量に耐えうる取付部の強度を確保してください。また取付部にあった取付ビスを準備してください。(取付部の強度が不十分な場合、落下の原因となります)
- ・安全確保の為、電源ブレーカーおよびスイッチは遮断を確認してから施工ください。(感電の原因となります)
- ・電気設備技術基準で定められた、D種接地工事を必ずおこなってください。(感電の原因となります)
- ・本製品に対してブレーカー等の保護回路を必ず設けてください。(火災の原因となります)
- ・屋外に電源が、確保できない場合は必ず電気工事店にご相談ください。屋内の電力調査を行った上で、屋外配線を施工する必要があります。(接続不完全や容量オーバーの場合、火災の原因となります)
- ・地上高さ50cm以下には設置しないでください。浸水の恐れがあります。(感電の原因となります)
- ・取付面の電線引き出し部分にシール剤を塗って防水をしてください。(電線を伝わっての水の進入の原因となります)

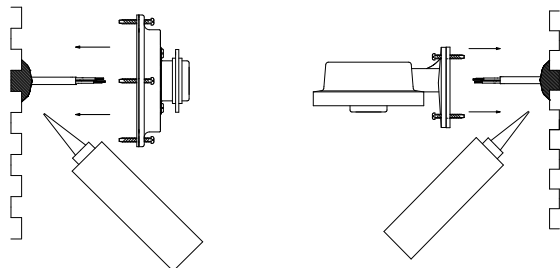

R1号デッキ
RNEWデッキ

Rゼロフランジ
R1号R2号フランジ

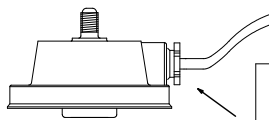

R1号R2号ブラケット
R2号テサゲ

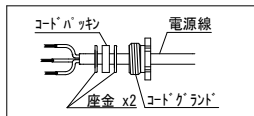

- ・コードパッキンは9~11mm用となっております。ご利用の電線が細い場合は、電線を絶縁テープ等で10mm程度に巻いてご使用ください。コードグラウンドを締め付けることによりコードパッキンが電源線に密着し防水となりますのでしっかりと締め付けてください。(Rカメラガタデッキ同様)

配線方法

- ・右記のようにソケットに電線を接続してください。
- ・接続後、感電防止パッキンをソケットにつけ、端子部に向けしっかりと押しこんでください

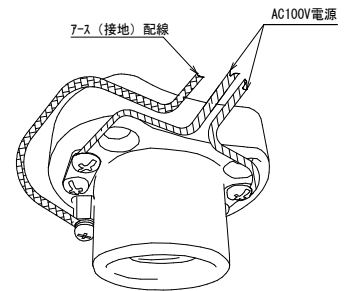

取り付け方向

- ・屋外での設置の場合は各機種、次の図の方向で取り付けを行ってください。

※図1

※図1方向での屋外取付は地上高50cm以上の設置のこと

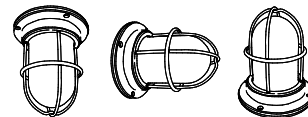

Rゼロデッキ



Rゼロフランジ

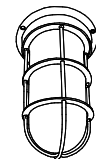

R1号デッキ

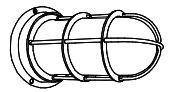

RNEWデッキ

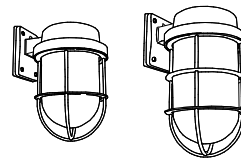

R1号フランジ
R2号フランジ

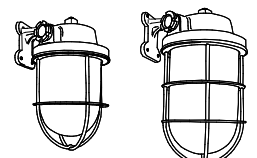

R1号ブラケット
R2号ブラケット

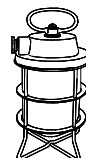

R2号テサゲ

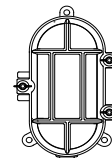

Rカメラガタデッキ

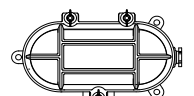

ランプの交換

- ・電源を切り、ランプやその周辺が十分冷えてから行ってください。
- ・ランプは必ず適合した物をお求めいただきご使用ください。

- Rゼロデッキ・R1号デッキ・RNEWデッキ
R2号テサゲ・Rゼロフランジ・R1/R2号フランジ
R1/R2号ブラケット

①ランプ交換は電源を切り、ガード（網の部分）とグローブが落下しない様に手を添えて行って下さい。グローブ及びパッキンが外れない場合があります、パッキンが密着して張り付いている為です。そのまま 放置せずに、少し力を加えて外して下さい。やけどの心配の無い事を確認してからランプの交換をして下さい。

②ランプの交換後は逆の順序で組み立てて下さい。特に屋外に設置されている場合は水が浸入しないようガードの締め付けをしっかりとお願いします。

- Rカメラタデッキ

①電源を切り、3点の蝶ネジを緩めてガード（網の部分）を開いてやけどの心配の無い事を確認してからランプの交換をして下さい。

②ランプの交換後は逆の順序でバランスよく蝶ネジ3点を締め付けて下さい。特に屋外に設置されている場合は水が浸入しないよう蝶ねじの締め付けをしっかりとお願いします。

お手入れについて

- ・電源を切り、ランプやその周辺が十分冷えてから行ってください。

- 明るく安全に使用していただくため、定期的に清掃して下さい。
- 密閉型照明器具の為、グローブ内部が結露などで曇る場合があります。ランプの交換と同じ要領で定期的にグローブ内部も拭いてください。
- よごれがひどい場合は、石けん水に浸した布をよく絞って拭きとり、乾いたやわらかい布で仕上げてください。
- シンナー、ベンジンなど揮発性のもので拭いたり、殺虫剤をかけたらししないでください。変色、破損の原因となります。

仕様

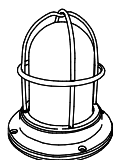

品名：Rゼロデッキ ゴールド/シルバー（型式：RZR-DK-G/S）
使用電圧：AC100V ランプ口金：E17

電球の種類	適用条件
一般白熱電球	100V 25W 以下 電球径 40mm 以下 全長 77mm 以下
一般電球形 LED 球	電球径 40mm 以下 全長 77mm 以下 [Rゼロデッキ 標準装備 アイリス製 LDA4L-G-E17-FC]

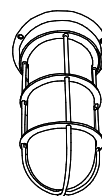

品名：R1号デッキ ゴールド/シルバー（型式：R1-DK-G/S）
使用電圧：AC100V ランプ口金：E26

電球の種類	適用条件
一般白熱電球	100V 60W 以下 電球径 60mm 以下 全長 110mm 以下
一般電球形 LED 球	電球径 60mm 以下 全長 120mm 以下 [R1号デッキ 標準装備 アイリス製 LDA4L-G-FC]

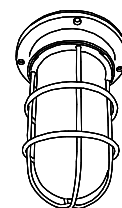

品名：RNEWデッキ ゴールド/シルバー（型式：RNW-DK-G/S）
使用電圧：AC100V ランプ口金：E26

電球の種類	適用条件
一般白熱電球	100V 60W 以下 電球径 60mm 以下 全長 110mm 以下
一般電球形 LED 球	電球径 60mm 以下 全長 120mm 以下 [RNEWデッキ 標準装備 アイリス製 LDA4L-G-FC]

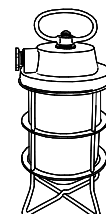

品名：R2号テサゲ ゴールド（型式：R2-TS-G）
使用電圧：AC100V ランプ口金：E26

電球の種類	適用条件
一般白熱電球	100V 100W 以下 電球径 60mm 以下 全長 110mm 以下
一般電球形 LED 球	電球径 60mm 以下 全長 125mm 以下 [R2号テサゲ 標準装備 アイリス製 LDA4L-G-FC]

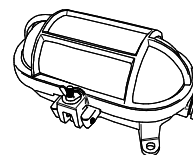

品名：Rカメラタデッキ ゴールド（型式：RKM-DK-G）
使用電圧：AC100V ランプ口金：E26

電球の種類	適用条件
一般白熱電球	100V 60W 以下 電球径 60mm 以下 全長 120mm 以下
一般電球形 LED 球	電球径 60mm 以下 全長 120mm 以下 [Rカメラタデッキ 標準装備 アイリス製 LDA4L-G-FC]

仕様

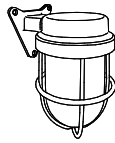

品名：Rゼロフランジ ゴールド/シルバー（型式：RZR-FR-G/S）
 使用電圧：AC100V ランプ口金：E17

電球の種類	適用条件
一般白熱電球	100V 25W 以下 電球径 40mm 以下 全長 77mm 以下
一般電球形 LED 球	電球径 40mm 以下 全長 77mm 以下 [Rゼロフランジ 標準装備 アイリス製 LDA4L-G-E17-FC]

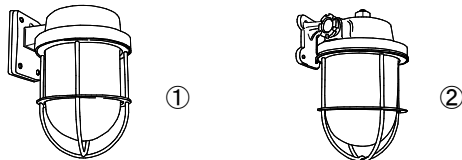

品名：R1号フランジ ゴールド（型式：R1-FR-G）上図①
 R1号フランジ ブラック（型式：R1-FR-B）上図②
 R1号ブラケット ゴールド（型式：R1-BR-G）上図②
 使用電圧：AC100V ランプ口金：E26

電球の種類	適用条件
一般白熱電球	100V 60W 以下 電球径 60mm 以下 全長 110mm 以下
一般電球形 LED 球	電球径 60mm 以下 全長 110mm 以下 [R1号フランジ・R1号ブラケット 標準装備 アイリス製 LDA4L-G-FC]



品名：R2号フランジ ゴールド（型式：R2-FR-G）上図③
 R2号フランジ ブラック（型式：R2-FR-B）上図④
 R2号ブラケット ゴールド（型式：R2-BR-G）上図④
 使用電圧：AC100V ランプ口金：E26

電球の種類	適用条件
一般白熱電球	100V 100W 以下 電球径 60mm 以下 全長 110mm 以下
一般電球形 LED 球	電球径 60mm 以下 全長 125mm 以下 [R2号フランジ・R2号ブラケット 標準装備 アイリス製 LDA4L-G-FC]

・適合ランプについて

* 一般電球形 LED 球は必ず密閉型照明器具対応の物をご使用下さい。なお、各メーカー様で使用に関して制限がある場合がございますのでよくご確認の上ご使用いただきますようお願いいたします。

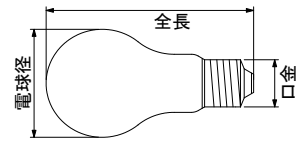

商品について

マリンランプは、漁船の作業灯として過酷な海上の環境に耐えながら使用されております器具をベースにアレンジを加えた商品群となっております。本体やガードの金属部分の材質は青銅鑄物と黄銅の銅合金（銅純度約 85%）総評して真鍮でできております。真鍮は腐食に強く半永久的に使用できます。リサイクル素材としても評価の高い素材です。

●ゴールドタイプ

地肌は真鍮素材のまま徐々に色合いが変化して参ります。屋外の場合は変化のスピードが早まり色合いの変化の途中で地肌が白くなることがありますが不具合ではございません。時間の経過とともに落着きこげ茶色に変化して参ります。どうかご了承ください。また、雨などが器具に伝わり設置部周辺に色がつく場合がありますのでご注意ください。器具の固定には鉄製のビスではなく、錆びにくくマリンランプ本体に色がつきにくいステンレスや真鍮製のビスのご使用をお勧めいたします。

●シルバータイプ

真鍮素材に、ニッケル鍍金を施し さらにクロームメッキがコーティングされております。鑄物の肌（ザラザラした部分）、特に凹凸部はクロームメッキが、しみ込みにくく、黒ずんで見えますが、下地のニッケル鍍金が表面に出てしまう為です。鍍金の性質上 どうかご了承ください。

●ブラックタイプ

真鍮素材に、アクリル塗装を施しております。なお、質感を重視した仕上げになっており、硬い物に当たると塗膜が剥がれる場合がございますので取付やメンテナンスの際は塗装部分のお取り扱いに注意いただけますようお願いいたします。

アフターサービス

部品・お取り扱い・お手入れについてご不明な点は
 まず、お買い上げの販売店へお申しつけください。

●グローブやパッキン類の部品の購入先がご不明な場合はインターネットにてご購入いただけます。

<http://www.matsusenpk.jp/shop/>

●マリンランプ各製品の情報をホームページで公開しております。お役立てください。

<http://www.matsusenpk.jp>

株式会社 松本船舶電機製作所
 〒453-0825 愛知県名古屋市中村区沖田町 305 番地
 TEL 052-481-5221

NEW/RNEW デッキ ランプ交換説明書

◇ 各部の名称

*NEW デッキゴールド／シルバー
RNEW デッキゴールド／シルバー共通です

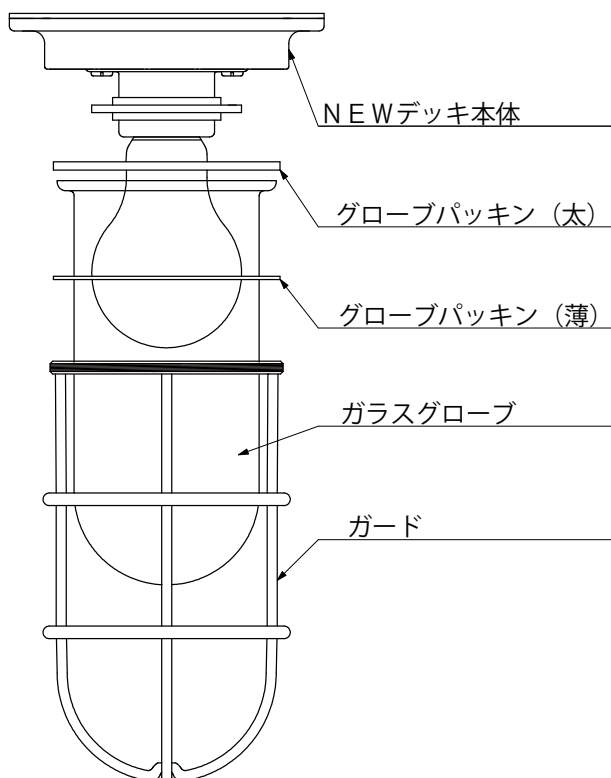

◇ ランプの交換方法

- ⚠ ランプの交換は、必ず電源を切ってください。感電の原因となります。
- ⚠ 点灯中、消灯直後に器具に触れないで下さい。消灯後 20 分程経過後にランプ交換等をしてください。やけどの原因となります。

ランプ交換は、電源を切りガードとガラスグローブを必ず落下しない様に手で受けながらガードを反時計方向に回してはずしてください。

ガードをはずしてもグローブパッキンが外れない場合があります。パッキンが密着して張り付いている為です。放置せず、すこし力を加えてただちにグローブは外して下さい。やけどの心配の無い事を確認後、ランプ交換をしてください。交換後の逆の順序にて組み立ててください。グローブパッキン太／ガラスグローブ／グローブパッキン薄／ガードの順番にて。特に屋外に設置されている場合は水が浸入しないように、しっかりガードの締め付けを行なって下さい。

完全密閉型器具の為、ガラス内部が結露等で曇る事があります。同じ要領で定期的にガラスの内側も拭いていただけますようお願いいたします。末永くご愛用していただく秘訣です。

◇ 適合ランプについて

ランプ切れ等で電球を交換される際は下記の適合電球をご使用ください。

※密閉型器具に対応しない一般電球形 LED球は使用できません※

一般白熱電球	100V 60W以下 電球径 60mm以下 全長 110mm以下 E26 口金
一般電球形 LED球	100V 電球径 60mm以下 全長 120mm以下 E26 口金

◇ 供給パーツについて

ガラスグローブ・グローブパッキンは部品供給を行っております。ガラスの破損・パッキンの劣化消耗などで必要な場合、ご購入いただきました販売店などにてお買い求めいただけます。