

# 壁掛け時計取扱説明書

工事店様へ この取扱説明書は必ず  
お客様にお渡しください。



この度はアートワークスタジオの製品をお買い上げいただきまして誠にありがとうございます。本書は製品を安全かつ正しくご使用していただき、事故や損害を未然に防止するための大切なものです。ご使用前に必ずご熟読いただき、内容を良くご理解いただいた上で正しくご使用ください。本書はお読みになられた後でも廃棄なさらず、不明な点が生じた場合等に、すぐご覧いただけるよう大切に保管しておいてください。



## 型式番号 WALL CLOCK

本製品は日本国内でのみご使用いただけます。  
This product can not be used in foreign countries as it is designed for japan only.

### 安全上のご注意 (安全のため必ずお守りください)

本取扱説明書では製品を安全にお使いいただき、ご使用になる方々への危害、財産への損害を未然に防止するために、ご使用の際に守って頂きたい項目について『絵表示』で表示しています。この『絵表示』の意味を十分にご理解の上この説明書をお読みいただくようお願い致します。

-  **注意** この表示の項目を無視して誤った取扱いをすると、**傷害、物的損害が発生する可能性が想定される**内容を示しています。
-  **禁止** このマークは**禁止の行為であることを**表しています。
-  **指示・強制** このマークは**行為を強制または指示すること**を表しています。

 <b>注意</b>	
 <b>禁止</b>  振動や衝撃の激しい場所、ほこりの多く発生する場所でのご使用はおやめください。 ●落下/故障/破損の原因になります。	 <b>禁止</b>  凹凸や傾斜のある壁面など、不安定な場所には取り付けないでください。 ●落下/故障/破損の原因になります。
 <b>禁止</b>  テレビ、スピーカーのそばなど強い磁気の発生する場所でのご使用はおやめください。 ●誤作動/故障の原因になります。	 <b>禁止</b>  この時計は非防水です。湿気が多い場所や水のかかる場所、屋外(風呂場、テラス)ではご使用になれません。 ●誤作動/故障の原因になります。
 <b>禁止</b>  お子さまの手の届かない場所でご使用ください。 ●ケガの原因になります。	 <b>禁止</b>  ストープ等の高温になるものの側では絶対に使用しないでください。 ●火災、焼損、故障、変形の原因になります。
 <b>強制</b>  温度が-10℃以下および+50℃以内の環境でご使用ください。 ●誤作動/故障の原因になります。	 <b>禁止</b>  指定の乾電池以外は使用しないでください。 ●誤作動/故障の原因になります。
 <b>禁止</b> 時針や分針を無理に引っ張ったり、ねじったり曲げたりしないでください。又、各針に触れないようにして下さい。	 <b>注意</b> ご使用にならないときは必ず乾電池を取り外してください。液漏れの原因になります。
 <b>注意</b> 器具に警告シール・注意シールが貼付されている場合は、必ずその指示に従って下さい。	 <b>注意</b> 器具から煙が出たり異臭がしたときは、速やかに使用を止め、販売店までご相談ください。
 <b>禁止</b> 器具や乾電池に着色等をしないでください。	 <b>禁止</b> 器具を改造したり、部品を追加・変更して使用しないで下さい。
 <b>注意</b> 作動したまま器具を持ち運ばないでください。必ず乾電池を取り外し、針以外のベース部分を持って移動させてください。	 <b>注意</b> ご使用後、廃棄される場合は清掃回収者への安全面に十分配慮して処理してください。
 <b>注意</b> 事故防止のため組み立て完成後、稼働部分など再度点検後でご使用ください。	 <b>注意</b> 壁掛け時計の着脱・取り付けは両手で丁寧に扱い、確実に且つ安全に行ってください。

### 修理を依頼されるときは

- 故障と思われる場合、P2の **故障かな?と思ったら...** のチェック項目を一度ご確認ください。
- 保証期間中は  
保証書をご用意の上、お買い上げの販売店までお問い合わせください。保証書の規定に従って修理させて頂きます。
- 保証期間が過ぎているときは  
お買い上げの販売店にご相談ください。修理によって機能が維持できる場合は、ご希望により有償修理させて頂きます。

### お手入れ方法

#### 愛情点検



- 時計が汚れた場合は柔らかい布かまたは中性洗剤を含ませた柔らかい布をよく絞ってから軽く拭きとってください。
- シンナーやベンジン等の揮発性のものや拭いたり殺虫剤をかけたりしないでください。変質/故障の原因になります。
- 時計を丸ごと水洗いしないでください。故障/サビの原因になります。

### 製品仕様

常温での精度	平均月差±10~30秒
可動温度範囲	-10℃~+50℃
使用電池	単3乾電池 × 1個 (お買い上げ時に付属されている乾電池はテスト電池です)
使用場所	屋内用

### 乾電池の交換方法

- 1年ごとに新しい乾電池とお取り替えください。古い電池は液漏れをおこし、本体や周辺のを傷める事があります。
- プラス+とマイナス-を逆にして使用しないで下さい。
  - 乾電池は乾電池ホルダーに確実にセットして下さい。

### ！ 付属の乾電池について

お買い上げ時に付属している乾電池はテスト電池です。一般的な電池新品時の寿命に満たないうちに切れることがあります。電池切れの際は、新しい乾電池と交換してください。

製品についてのアフターサービスやお問い合わせは

**ART WORK STUDIO**  
INTERIOR PRODUCTS  
株式会社アートワークスタジオ  
650-0024 兵庫県神戸市中央区海岸通8番  
TEL.078-333-6622 FAX.078-333-6632

メールアドレス support@artworkstudio.co.jp  
ホームページ http://www.artworkstudio.co.jp

## 使用方法



### 付属部品の確認

テスト電池  
(単三乾電池)  
× 1本

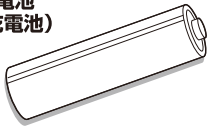

壁掛け用木ネジ  
× 1本



### 時間を合わせて乾電池をセット

- 1 乾電池ホルダーにフタがある場合は、乾電池をセットする前に予め取り外してください。
- 2 絶縁キャップ、または絶縁紙が付いている場合は取り外してください。
- 3 時刻設定つまみを左に回して時刻を合わせます。
- 4 乾電池のプラス(+)、マイナス(-)を確かめ、乾電池ホルダーへセットします。乾電池を乾電池ホルダーにセットした時点から、時計が始動します。  
振り子式ムーブメントの場合は、乾電池をセットした時点から振り子が少しずつ動き始めます。

#### ①注意

時刻を設定する際は、針を手で直接回したり逆回転させたりしないでください。破損や時間遅れ、ムーブメント故障の原因となります。必ず時刻設定つまみで作業してください。

### (通常のムーブメント)

ムーブメントは時計の背面にございます。

時刻設定つまみ

乾電池ホルダー

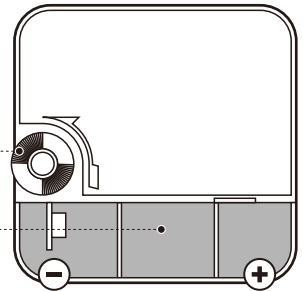

### (振り子式ムーブメント)

#### ■振り子の取り付け方

ムーブメント下部の引っ掛け部分に、振り子のフックを引っ掛けてください。

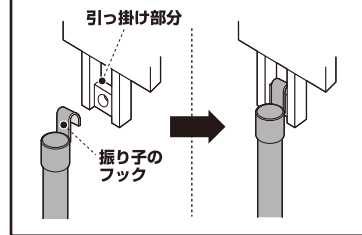

時刻設定つまみ

乾電池ホルダー

振り子

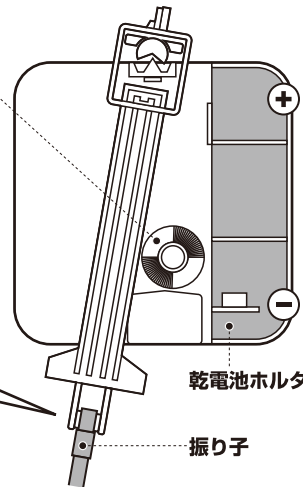

### 時計を壁に掛ける

- 5 まず付属の木ネジを垂直な壁面に取り付けます。壁面からネジの皿部までの距離が5ミリ以上、9ミリ以下になるようにドライバー等でねじ込んでください。
- 6 木ネジに時計を引っ掛け、取り付けます。その際、時計を上下左右前後に軽く動かし、壁面にしっかりと接触していることを確認してください。

#### ①注意

製品の背面が壁面にしっかりと接触していないと、ムーブメントが正常に作動しない場合があります。また落下等の原因となりますので、必ず垂直な壁面にしっかりと固定してください。

壁掛け用木ネジ

5ミリ以上  
9ミリ以下

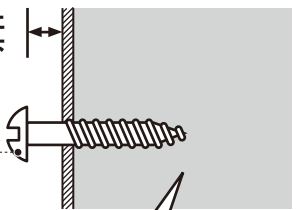

付属の木ネジは、取り付け面の材質が木材の場合のみ使用できます。石膏ボードやベニヤ板、コンクリートや金属のような木材以外の材質に取り付けられる場合は、各材質に適した市販のネジをご用意ください。また取り付け面が木材でも形状や厚みによっては、付属のネジでは適さない場合があります。

## 故障かな?と思ったら...

故障かな?と思ったら、修理を依頼される前に下記の項目をご確認ください。それでも改善が見られない場合は、お手数ですがお買い上げの販売店もしくは弊社までお問い合わせください。

状況	ご確認ください	改善方法
時間が遅れてくる...	<b>電池を確認</b> <ul style="list-style-type: none"> <li>■ 寿命が切れていませんか?</li> <li>■ 向きは正しくセットされていますか?</li> <li>■ 充電式、オキシライド電池をご使用ではないですか?</li> </ul>	<b>新しい乾電池と交換してください</b> ・充電式、オキシライド電池をご使用の場合、まれにムーブメントに不具合が生じる事があります。 ・未使用の乾電池でも、長期間放置しておくことで性能が劣化している場合があります。必ず新しい乾電池と交換してください。
針の動きが遅い、止まってしまう...	<b>環境を確認</b> <ul style="list-style-type: none"> <li>■ 凸凹や傾斜のある壁面に取り付けていませんか?</li> <li>■ 湿気の多い場所に取り付けていませんか?</li> <li>■ 振動が発生しやすい場所に取り付けていませんか? (近くにクーラー等)</li> <li>■ テレビやスピーカー等の磁気の強い物の側に取り付けていませんか?</li> </ul>	<b>湿気の多い場所では使用しないでください</b> <b>振動や磁気の無い安定した場所に取り付けてください</b> <b>垂直な壁面に取り付けてください</b> ・湿気、振動、磁気に近い場所、また垂直ではない壁面でのご使用は、ムーブメントの誤作動や故障の原因となります。お心当たりのある場合は、使用環境をもう一度ご確認ください。
針が逆回転する...		
針が進んだり戻ったりを繰り返す...		
針が動いたり止まったりを繰り返す...	<b>本体を確認</b> <ul style="list-style-type: none"> <li>■ 針が曲がっていませんか?</li> <li>■ 時計、分針、秒針が重なっていませんか?</li> </ul>	<b>無理に針を引っ張ったり曲げたり、分解したりせずに、お買い上げの販売店もしくは弊社までお問い合わせください。</b>